



ALLES



Innovation
aus
Deutschland

was man zum Heben braucht!
ALL you need for lifting!

2-Säulen-Hydraulik-Hebebühnen
2-post hydraulic lifts

Consul 2-Säulen-Hydraulik-Hebebühnen Consul 2-post hydraulic lifts

Die Hydraulischen The hydraulics



Hydraulische 2-Säulen-Hebebühnen mit Traglasten von 3.000 kg bis 4.000 kg. Inklusive asymmetrischer bzw. symmetrischer Schwenkarme.

Hydraulic 2-post lifts with lifting capacities from 3.000 kg up to 4.000 kg. Inclusive asymmetric or symmetric swivel arms.

2.30 HD Evolution
2.35 HD Multi EL
2.40 HD Multi XL
2.40 HD Multi XLT

Optional sind alle hydraulischen Hebebühnen für den Aufbau im Freien geeignet (siehe Zubehör, Art.-Nr. 39001.3).

All 2-post hydraulic lifts are suitable for optionally outdoor installation (see features, order no. 39001.3).

Die 2.40 HD Multi XLT ist mit einer Sonderhöhe von 4.615 mm auch für Kastenwagen und hochaufbauende Transporter geeignet.

2.40 HD Multi XLT is constructed with a special height of 4.615 mm – therefore also suitable for box wagons and tall transporters.



Tragsäulen aus speziellem Walzprofil mit extremer Stabilität.
Special rolled section column with maximum stability.



Niedrige Einschwenkhöhen von min. 85 mm ermöglichen auch die Aufnahme von sportiven Fahrzeugen. Die Ausstattung mit FixLift-Aufnahmen kann optional erfolgen.

Low swivel-in heights of down to 85 mm make it possible to lift up sportive cars as well. FixLift-supports can be ordered as optional accessories.



6-fach rollengelagerter Hubwagen.
Carriage guided by 6 rollers.



Consul 2-Säulen-Hebebühne
Consul 2-post lift
 Typ | Type: 2.30 HD Evolution

Grundrahmenfreie Allround PKW-Hebebühne zum Heben von Kraftfahrzeugen mit einem Gesamtgewicht bis 3.000 kg. Optional für den Aufbau im Freien geeignet.

Base frame free allround lift for lifting of vehicles with an overall weight up to 3.000 kg. Optionally suitable for installation outdoors.

Konstruktionsmerkmale

- Tragsäulen aus Spezialwalzprofil aus der Staplerindustrie, 6-fach rollengelagerter Hubwagen
- Bedienung über ergonomischen Dreh-Wende-Schalter mit Hauptschalterfunktion
- Türanschläge federnd
- Türfreiheit auch im angehobenen Zustand, manuelle Schwenkarmretierung
- Hochdruck-Hydraulikantrieb mit 2 Hochdruckzylindern
- Gleichlaufregelung und automatische Fangeinrichtung über Seile
- Optional: Ölfüllung mit biologisch abbaubarem Öl
- Motor mit Thermosicherung
- Inkl. asymm., teleskopierbarer Schwenkarme, auch für sportive Kfz. (85 mm Einschwenkhöhe)
- Steckdose 230 V, Schutzart IP54, GS-Prüfplakette, DIN EN 1493, CE-Zertifikat

Design features

- Special rolled section column and carriage guided by 6 rollers
- Controlled by ergonomic turn-switch incl. main switch
- Cushioning door stop
- Door clearance even in lifted position, manual swivel arm locking mechanism
- High pressure hydraulic drive with 2 high pressure cylinders
- Synchronization and automatic arresting device by cables
- Optional: Oil filling with bio-degradable oil (10L)
- Motor with thermal fuse
- Incl. asymm., telescopic swivel arms, suitable for sports cars (85 mm swivel in height)
- 230 V socket, Protection class IP54, GS-approved, DIN EN 1493, CE-approved

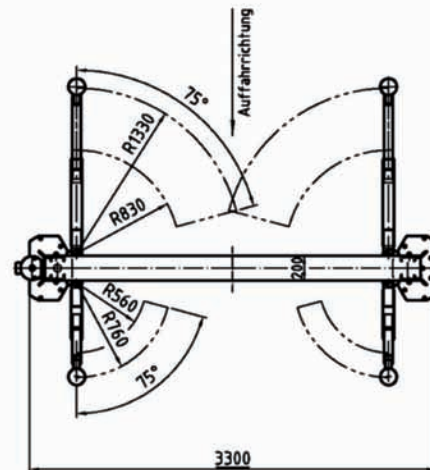
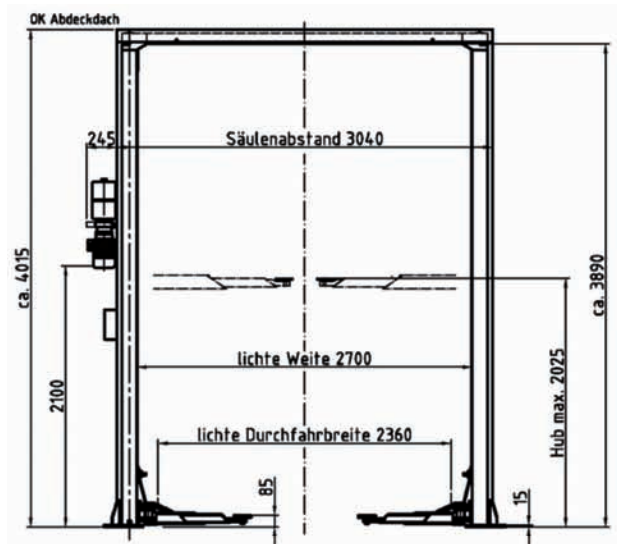

Technische Daten

Tragfähigkeit	3.000 kg
Hubhöhe	ca. 2.025 mm
Hub-/Senkzeit	ca. 45 s
Unterschwenkhöhe	ca. 85 mm
Auszug kurze Tragarme	ca. 560 - 760 mm
Auszug lange Tragarme	ca. 830 - 1.330 mm
Aufstellbreite/-höhe	ca. 3.300 / 4.015 mm
Antriebsleistung	3,0 kW
Antriebsspannung (elektrisch)	400 / 50 V/Hz
Absicherung (elektrisch)	16 A träge

Technical Data

Capacity	3.000 kg
Lifting height	approx. 2.025 mm
Lifting-/ lowering time	approx. 45 s
Swivel in height	approx. 85 mm
Short arm extension range	approx. 560 - 760 mm
Long arm extension range	approx. 830 - 1.330 mm
Set-up width/height	approx. 3.300 / 4.015 mm
Power	3,0 kW
Power supply (electrical)	400 / 50 V/Hz
Fuse protection (electrical)	16 A delay



Artikel-Nr. 49640.6

Order-no. 49640.6

Consul 2-Säulen-Hebebühne Consul 2-post lift Typ | Type: 2.35 HD Evolution

Grundrahmenfreie Allround PKW-Hebebühne zum Heben von Kraftfahrzeugen mit einem Gesamtgewicht bis 3.500 kg. Optional für den Aufbau im Freien geeignet.

Base frame free allround lift for lifting of vehicles with an overall weight up to 3.500 kg. Optionally suitable for installation outdoors.

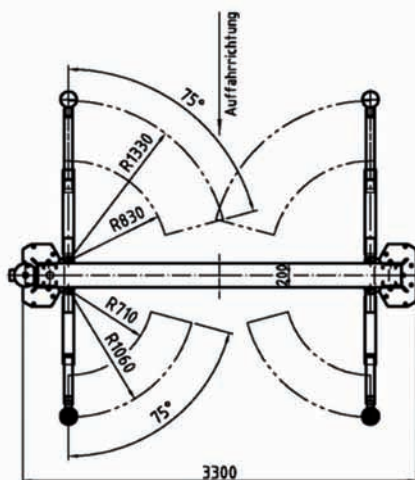
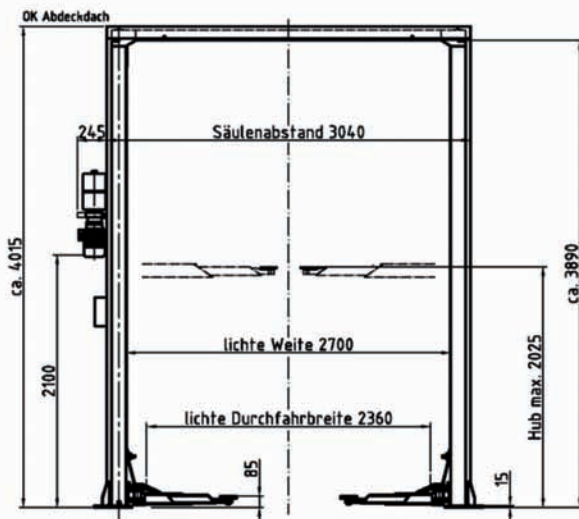

Konstruktionsmerkmale

- Tragsäulen aus Spezialwalzprofil aus der Staplerindustrie, 6-fach rollengelagerter Hubwagen
- Bedienung über ergonomischen Dreh-Wende-Schalter mit Hauptschalterfunktion
- Türanschläge federnd
- Türfreiheit auch im angehobenen Zustand, manuelle Schwenkarmarretierung
- Hochdruck-Hydraulikantrieb mit 2 Hochdruckzylindern
- Gleichlaufregelung und automatische Fangeinrichtung über Seile
- Optional: Ölfüllung mit biologisch abbaubarem Öl
- Motor mit Thermosicherung
- Inkl. asymm., teleskopierbarer Schwenkarme, auch für sportive Kfz. (85 mm Einschwenkhöhe)
- Steckdose 230 V, Schutzart IP54, GS-Prüfplakette, DIN EN 1493, CE-Zertifikat

Design features

- Special rolled section column and carriage guided by 6 rollers
- Controlled by ergonomic turn-switch incl. main switch
- Cushioning door stop
- Door clearance even in lifted position, manual swivel arm locking mechanism
- High pressure hydraulic drive with 2 high pressure cylinders
- Synchronization and automatic arresting device by cables
- Optional: Oil filling with bio-degradable oil (10 L)
- Motor with thermal fuse
- Incl. 4x 3-part, double extendable, asymm. swivel arms, suitable for sports cars (85 mm swivel in height)
- 230 V socket, Protection class IP54, GS-approved, DIN EN 1493, CE-approved

Technische Daten

Tragfähigkeit	3.500 kg
Hubhöhe	ca. 2.025 mm
Hub-/Senkzeit	ca. 45 s
Unterschwenkhöhe	ca. 85 mm
Auszug kurze Tragarme	ca. 710 - 1.060 mm
Auszug lange Tragarme	ca. 830 - 1.330 mm
Aufstellbreite/-höhe	ca. 3.300 / 4.015 mm
Antriebsleistung	3,0 kW
Antriebsspannung (elektrisch)	400 / 50 V/Hz
Absicherung (elektrisch)	16 A träge

Technical Data

Capacity	3.500 kg
Lifting height	approx. 2.025 mm
Lifting-/ lowering time	approx. 45 s
Swivel in height	approx. 85 mm
Short arm extension range	approx. 710 - 1.060 mm
Long arm extension range	approx. 830 - 1.330 mm
Set-up width/height	approx. 3.300 / 4.015 mm
Power	3,0 kW
Power supply (electrical)	400 / 50 V/Hz
Fuse protection (electrical)	16 A delay

Artikel-Nr. 49650.5

Order-no. 49650.5



Consul 2-Säulen-Hebebühne
Consul 2-post lift
 Typ | Type: 2.40 HD Multi XL

Professionelle, grundrahmenfreie Hebebühne mit kompromisslosem Aufnahmebereich von Kleinstfahrzeugen (z.B. Smart, Lupo) bis hin zu Transportern mit langem Radstand (ca. 4.000 mm) und 4.000 kg Gesamtgewicht an den Original-Aufnahmepunkten. Optional für den Aufbau im Freien geeignet.

Professional base frame free 2-post lift, suitable for ultra wide range of vehicles from micro cars (e.g. Smart, Lupo) up to commercials with long wheel base (approx. 4.000 mm), max. capacity of 4.000 kg and for lifting at original lifting points. Optionally suitable for installation outdoors.

Konstruktionsmerkmale

- Tragsäulen aus Spezialwalzprofil aus der Staplerindustrie, 6-fach rollengelagerter Hubwagen
- Bedienung über ergonomischen Dreh-Wende-Schalter mit Hauptschalterfunktion
- Türanschläge federnd, Türfreiheit auch im angehobenen Zustand, manuelle Schwenkarmarretierung
- Hochdruck-Hydraulikantrieb mit 2 Hochdruckzylindern
- Gleichlaufregelung und automatische Fangeinrichtung über Seile
- Optional: Ölfüllung mit biologisch abbaubarem Öl
- Motor mit Thermosicherung
- Optional: Hubhöhe kann mittels Deckenabschaltung für die Fahrzeughöhe beschränkt werden
- Bühne inkl. 4x 3-tlg., 2-fach teleskopierbarer, symm. Schwenkarme, für sportive Fahrzeuge geeignet (85 mm Einschwenkhöhe)
- Steckdose 230 V, Schutzart IP54, GS-Prüfplakette, DIN EN 1493, CE-Zertifikat

Design features

- Special rolled section column and carriage guided by 6 rollers
- Controlled by ergonomic turn-switch incl. main switch
- Cushioning door stop, door clearance even in lifted position, manual swivel arm locking mechanism
- High pressure hydraulic drive with 2 high pressure cylinders
- Synchronization and automatic air arresting device by cables
- Optional: Oil filling with bio-degradable oil (10L)
- Motor with thermal fuse
- Optional: Lifting height can be restricted by ceiling limit switch for vehicle height
- Lift incl. 4x 3-part, double extendable telescopic, symm. swivel arms, suitable for sports cars (85 mm swivel in height)
- 230 V socket, Protection class IP54, GS-approved, DIN EN 1493, CE-approved

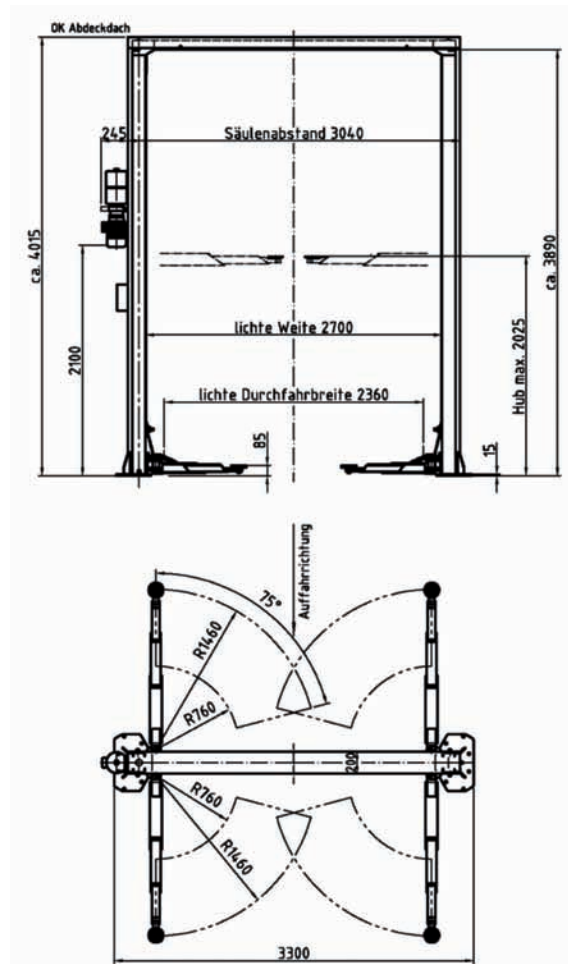

Technische Daten

Tragfähigkeit	4.000 kg
Hubhöhe	ca. 2.025 mm
Hub-/Senkzeit	ca. 45 s
Unterschwenkhöhe	ca. 85 mm
Auszug Tragarm(e)	ca. 760 - 1.460 mm
Aufstellbreite/-höhe	ca. 3.300 / 4.015 mm
Antriebsleistung	3,0 kW
Antriebsspannung (elektrisch)	400 / 50 V/Hz
Absicherung (elektrisch)	16 A träge

Technical Data

Capacity	4.000 kg
Lifting height	approx. 2.025 mm
Lifting-/ lowering time	approx. 45 s
Swivel in height	approx. 85 mm
Arm extension range	approx. 760 - 1.460 mm
Set-up width/height	approx. 3.300 / 4.015 mm
Power	3,0 kW
Power supply (electrical)	400 / 50 V/Hz
Fuse protection (electrical)	16 A delay



Artikel-Nr. 49660.4

Order-no. 49660.4

Consul 2-Säulen-Hebebühne

Consul 2-post lift

Typ | Type: 2.40 HD Multi XLT

Professionelle, grundrahmenfreie Hebebühne mit kompromisslosem Aufnahmebereich von Kleinstfahrzeugen (z.B. Smart, Lupo) bis hin zu Transportern mit langem Radstand (ca. 4.000 mm) und 4.000 kg Gesamtgewicht an den Original-Aufnahmepunkten. Für die Aufnahme von Kastenwagen und hochbauenden Transportern! Optional für den Aufbau im Freien geeignet.

Professional base frame free 2-post lift, suitable for ultra wide range of vehicles from micro cars (e.g. Smart, Lupo) up to commercials with long wheel base (approx. 4.000 mm), max. capacity of 4.000 kg and for lifting at original lifting points. Also for lifting of box wagons and tall transporters! Optionally suitable for installation outdoors.

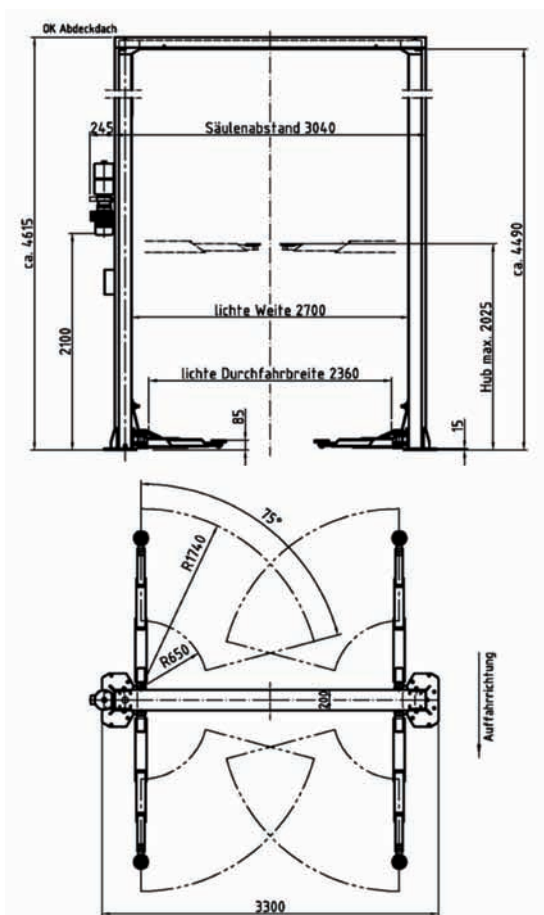

Konstruktionsmerkmale

- Tragsäulen aus Spezialwalzprofil aus der Staplerindustrie, 6-fach rollengelagerter Hubwagen
- Bedienung über ergonomischen Dreh-Wende-Schalter mit Hauptschalterfunktion
- Türanschläge federnd
- Türfreiheit auch im angehobenen Zustand, manuelle Schwenkarmarretierung
- Hochdruck-Hydraulikantrieb mit 2 Hochdruckzylindern
- Gleichlaufregelung und automatische Fangeinrichtung über Seile
- Optional: Ölfüllung mit biologisch abbaubarem Öl (10L)
- Motor mit Thermosicherung
- Optional: Hubhöhe kann mittels Deckenabschaltung für Fahrzeughöhe beschränkt werden
- Bühne inkl. 4x 3-tlg., 2-fach teleskopierbarer, symm. Schwenkarme, für sportive Fahrzeuge geeignet (85 mm Einschwenkhöhe)
- Steckdose 230 V, Schutzart IP 54, GS-Prüfplakette DIN EN 1493, CE-Zertifikat

Design features

- Special rolled section column and carriage guided by 6 rollers
- Controlled by ergonomic turn-switch incl. main switch
- Cushioning door stop
- Door clearance even in lifted position, manual swivel arm locking mechanism
- High pressure hydraulic drive with 2 high pressure cylinders
- Synchronization and automatic arresting device by cables
- Optional: Oil filling with bio-degradable oil (10L)
- Motor with thermal fuse
- Optional: Lifting height can be restricted by ceiling limit switch for vehicle height
- Lift incl. 4x 3-part, double extendable telescopic, symm. swivel arms, suitable for sports cars (85 mm swivel in height)
- 230 V socket, Protection class IP54, GS-approved, DIN EN 1493, CE-approved

Technische Daten





Tragfähigkeit	4.000 kg
Hubhöhe	ca. 2.025 mm
Hub-/Senkzeit	ca. 45 s
Unterschwenkhöhe	ca. 85 mm
Auszug Tragarm(e)	ca. 650 - 1.740 mm
Aufstellbreite/-höhe	ca. 3.300 - 4.615 mm
Antriebsleistung	3,0 kW
Antriebsspannung (elektrisch)	400 / 50 V/Hz
Absicherung (elektrisch)	20 A träge







Technical Data



Capacity	4.000 kg
Lifting height	approx. 2.025 mm
Lifting-/ lowering time	approx. 45 s
Swivel in height	approx. 85 mm
Arm extension range	approx. 650 - 1.740 mm
Set-up width/height	approx. 3.300 - 4.615 mm
Power	3,0 kW
Power supply (electrical)	400 / 50 V/Hz
Fuse protection (electrical)	20 A delay

Artikel-Nr. 49670.3

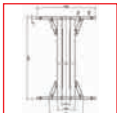
Order-no. 49670.3

Art.Nr. Article-No.	Artikelbezeichnung Description	Anzahl Quantity	Verwendbar für Suitable for	
49900.4	Consul 2. Bedieneinheit Nebenseite für 2-Säulen-Hydraulik-Hebebühnen 2.30 HD-2.40 HD <i>Consul 2nd control box for the slave column for Consul 2-post hydraulic lifts 2.30 HD-2.40 HD</i>	1 Stück 1 pc	2.30 HD Evolution 2.35 HD Evolution 2.40 HD Multi XL 2.40 HD Multi XLT	
35578.1	Consul Anpassung für 230 V / 1PH für Consul 2-Säulen-Hydraulik-Hebebühnen <i>Consul Power adjustment to 230 V / 1 ph for Consul 2-post hydraulic lifts</i>	1 Stück 1 pc	2.30 HD Evolution 2.35 HD Evolution 2.40 HD Multi XL 2.40 HD Multi XLT	
40500.1	Consul Aufnahmen mit Drehteller 4 Stück, Ø 100 mm statt Ø 130 mm, für alle 2-Säulen-Hebebühnen außer 2.50 EL S-C, 2.60 EL Multi XXL und alle 2-Säulen-Hydraulik-Hebebühnen <i>Consul Pick up supports with turn tables 4 pieces, Ø 100 mm instead of Ø 130 mm, for all 2-post lifts except 2.50 EL S-C and 2.60 EL Multi XXL and all 2-post hydraulic lifts</i>	1 Satz 1 set	2.30 HD Evolution 2.35 HD Evolution 2.40 HD Multi XL 2.40 HD Multi XLT	
43248.4	Consul Befestigungsmaterial für Consul 2.30 EasyLift, 2.30 EL Limited (H500), 2.30 EL, 2.35 EL, 2x 2.30, 2x 2.30 EL, 2.30-2.40 HD <i>Consul Fixing material for Consul 2.30 EasyLift, 2.30 EL Limited (H500), 2.30 EL, 2.35 EL, 2x 2.30, 2x 2.30 EL, 2.30-2.40 HD</i>	1 Satz 1 set	2.30 HD Evolution 2.35 HD Evolution 2.40 HD Multi XL 2.40 HD Multi XLT	
37100.5	Consul Deckenabschalter mit Lichtschranke für alle elektro-mechanischen und elektro-hydraulischen 2-Säulen- (außer 2.30 EL Limited) und Wohnwagen-Hebebühnen <i>Consul Ceiling limit switch with light barrier for all electronic-mechanic and electronic-hydraulic 2-post (except 2.30 EL Limited) and caravan lifts</i>	1 Stück 1 pc	2.35 HD Evolution 2.40 HD Multi XL 2.40 HD Multi XLT	
36518.9	Consul Deckenabschalter mit Zugschalter für alle elektro-mechanischen und elektro-hydraulischen 2-Säulen- (außer 2.30 EL Limited) und Doppelscheren-Hebebühnen <i>Consul Ceiling limit switch manual for all electronic-mechanic and electronic-hydraulic 2-post (except 2.30 EL Limited) and double scissor lifts</i>	1 Stück 1 pc	2.30 HD Evolution 2.35 HD Evolution 2.40 HD Multi XL 2.40 HD Multi XLT	
39734.9	Consul Distanzhülsen 35 mm 1 Satz = 4 Stück, für Hebebühnen bis 4 Tonnen <i>Consul Spacers 35 mm 1 set = 4 pieces, for lifts up to 4 tons</i>	1 Satz 1 set	2.30 HD Evolution 2.35 HD Evolution 2.40 HD Multi XL 2.40 HD Multi XLT	
44452.1	Consul Distanzhülsen 60 mm 1 Satz = 4 Stück, für Hebebühnen bis 4 Tonnen <i>Consul Spacers 60 mm 1 set = 4 pieces, for lifts up to 4 tons</i>	1 Satz 1 set	2.30 HD Evolution 2.35 HD Evolution 2.40 HD Multi XL 2.40 HD Multi XLT	
38284.6	Consul Distanzhülsen 90 mm 1 Satz = 4 Stück, für Hebebühnen bis 4 Tonnen <i>Consul Spacers 90 mm 1 set = 4 pieces, for lifts up to 4 tons</i>	1 Satz 1 set	2.30 HD Evolution 2.35 HD Evolution 2.40 HD Multi XL 2.40 HD Multi XLT	
38285.3	Consul Distanzhülsen 180 mm 1 Satz = 4 Stück, für Hebebühnen bis 4 Tonnen <i>Consul Spacers 180 mm 1 set = 4 pieces, for lifts up to 4 tons</i>	1 Satz 1 set	2.30 HD Evolution 2.35 HD Evolution 2.40 HD Multi XL 2.40 HD Multi XLT	

Art.Nr. Article-No.	Artikelbezeichnung Description	Anzahl Quantity	Verwendbar für Suitable for	
37553.5	<p>Consul Distanzhülenshalter 1 Satz = 4 Stück, 2.30 Easylift, 2.30 EL Limited, 2.30-2.40 EL, alle Baseline, 2.30-2.40 HD, 2x 2.30, 2x 2.30 EL, 2x 2.45 EL</p> <p><i>Consul Spacer holders 1 set = 4 pieces, for 2.30 Easylift, 2.30 EL Limited, 2.30-2.40 EL, all baseline types, 2.30-2.40 HD, 2x 2.30, 2x 2.30 EL, 2x 2.45 EL</i></p>	<p>1 Satz</p> <p>1 set</p>	<p>2.30 HD Evolution 2.35 HD Evolution 2.40 HD Multi XL 2.40 HD Multi XLT</p>	
38305.9	<p>Consul Druckluftanschluss</p> <p><i>Consul Compressed air connection</i></p>	<p>1 Stück</p> <p>1 pc</p>	<p>2.30 HD Evolution 2.35 HD Evolution 2.40 HD Multi XL 2.40 HD Multi XLT</p>	
43262.5	<p>Consul Energieampel mit 2x Steckdose 230 V, 1x Steckdose CEE 400 V, 1x Druckluft 9 mm</p> <p><i>Consul Energy set with 2x energy connectors 230 Volt, 1x energy connectors 400 Volt, 1x air pressure connector 9 mm</i></p>	<p>1 Stück</p> <p>1 pc</p>	<p>2.30 HD Evolution 2.40 HD Multi XL 2.40 HD Multi XLT</p>	
39737.2	<p>Consul Energieampel mit 3x Steckdose 230 V, 1x Steckdose CEE 400 V, 1x Druckluft 9 mm</p> <p><i>Consul Energy set with 3x energy connectors 230 Volt, 1x energy connectors 400 Volt, 1x air pressure connector 9 mm</i></p>	<p>1 Stück</p> <p>1 pc</p>	<p>2.30 HD Evolution 2.40 HD Multi XL 2.40 HD Multi XLT</p>	
37096.5	<p>Consul Grundplatten-Verstärkungsbügel 2 Stück für Consul 2.30 EL Limited, 2.30 EL, 2.35 EL, 2.30-2.35 Baseline, 2.30-2.40 HD, 2x 2.30 EL (2x bestellen). Für Betonstärke 150-210 mm</p> <p><i>Consul Base plate fixing bars 2 pieces, for 2.30 EL Limited, 2.30-2.35 EL, 2.30-2.35 Baseline, 2.30-2.40 HD, 2x 2.30 EL (order 2x). Thickness of concrete 150-210 mm</i></p>	<p>1 Satz</p> <p>1 set</p>	<p>2.30 HD Evolution 2.35 HD Evolution 2.40 HD Multi XL 2.40 HD Multi XLT</p>	
46156.6	<p>Consul Grundrahmen, selbsttragend, asymmetrisch für 2.30 Modula EL und 2.30 HD. Außenmaß 3.200 mm. Für Betonstärke 100-150 mm</p> <p><i>Consul Base frame, self supporting, asymmetric version for 2.30 Modula EL and 2.30 HD. Outer dimension 3.200 mm. Thickness of concrete 100-150 mm</i></p>	<p>1 Stück</p> <p>1 pc</p>	<p>2.30 HD Evolution</p>	
45457.9	<p>Consul Grundrahmen, selbsttragend, symmetrisch für Consul 2.30 Modula EL, 2.35 Supra EL (und mit Fixlift), 2.40 Multi XL, 2.30-2.40 HD. Außenmaß 3.300 mm, Einschwenkhöhe + 10 mm. Für Betonstärke 100-150 mm</p> <p><i>Consul Base frame, self supporting, symmetric version for 2.30 Modula EL, 2.35 Supra EL (and with FixLift), 2.40 Multi XL, 2.30-2.40 HD. Outer dimension 3.300 mm, arm clearance + 10 mm. Thickness of concrete 100-150 mm</i></p>	<p>1 Stück</p> <p>1 pc</p>	<p>2.35 HD Evolution 2.40 HD Multi XL 2.40 HD Multi XLT</p>	
39001.3	<p>Consul Mehrpreis Version für Aufstellung im Freien</p> <p><i>Consul Surcharge for upgrade for outdoor installation</i></p>	<p>1 Stück</p> <p>1 pc</p>	<p>2.30 HD Evolution 2.35 HD Evolution 2.40 HD Multi XL 2.40 HD Multi XLT</p>	
39030.2	<p>Consul Reifencenter-Komfortpaket für alle 2-Säulen-Hebebühnen außer 2.30 EL Limited (H500)</p> <p><i>Consul Comfort package for tyre center usable for all 2-post lifts except 2.30 EL Limited (H500)</i></p>	<p>1 Stück</p> <p>1 pc</p>	<p>2.30 HD Evolution 2.35 HD Evolution 2.40 HD Multi XL 2.40 HD Multi XLT</p>	
37750.3	<p>Consul Sonderlackierung (unter Angabe des RAL Farbttons)</p> <p><i>Consul Special painting (RAL colour code is required)</i></p>	<p>1 Stück</p> <p>1 pc</p>	<p>2.30 HD Evolution 2.35 HD Evolution 2.40 HD Multi XL 2.40 HD Multi XLT</p>	

Art.Nr. Article-No.	Artikelbezeichnung Description	Anzahl Quantity	Verwendbar für Suitable for	
30456.8	Consul Wartungseinheit 0 - 10 bar mit Öler, Wasserabscheider und Halterung. Anschluss 1/4" <i>Consul Maintenance unit 0 - 10 bar with oiler, water separator and holder. Connection 1/4"</i>	1 Stück 1 pc	2.30 HD Evolution 2.35 HD Evolution 2.40 HD Multi XL 2.40 HD Multi XLT	
41424.3	Consul Wartungseinheit 0 - 12 bar mit Öler, Wasserabscheider und Halterung. Anschluss 1/4" <i>Consul Maintenance unit 0 - 12 bar with oiler, water separator and holder. Connection 1/4"</i>	1 Stück 1 pc	2.30 HD Evolution 2.35 HD Evolution 2.40 HD Multi XL 2.40 HD Multi XLT	
39983.2	Consul Wartungseinheit 0 - 16 bar mit Öler, Wasserabscheider und Halterung. Anschluss 1/4" <i>Consul Maintenance unit 0 - 16 bar with oiler, water separator and holder. Connection 1/4"</i>	1 Stück 1 pc	2.30 HD Evolution 2.35 HD Evolution 2.40 HD Multi XL 2.40 HD Multi XLT	
36835.7	Consul Werkzeugablageschalen 4 Stück, für Consul 2-Säulen-, 2-Säulen-Hydraulik- und Wohnwagen-Hebebühnen bis 4.000 kg <i>Consul Tool trays 4 pieces, for Consul 2-post, 2-post hydraulic and caravan lifts up to 4.000 kg</i>	1 Satz 1 set	2.30 HD Evolution 2.35 HD Evolution 2.40 HD Multi XL 2.40 HD Multi XLT	
37752.3	Consul Zurrgurte zur Sicherung bei Aggregatausbau für alle Consul 2-Säulen- und Wohnwagen-Hebebühnen, 2 Stück <i>Consul Safety belts for taking out heavy engine parts for Consul 2-post and caravan lifts, 2 pieces</i>	1 Satz 1 set	2.30 HD Evolution 2.35 HD Evolution 2.40 HD Multi XL 2.40 HD Multi XLT	
36647.6	Consul Zusatzaufnahme für Geländefahrzeuge 1 Satz = 2 Stück, für Hebebühnen mit Schwenkarm-Aufnahme bis 4.000 kg und 2x 2.30, 2x 2.30 EL, 2x 2.45 EL <i>Consul Pick up support for off-road vehicles 1 set = 2 pieces, for 2-post-, 2-post hydraulic lifts up to 4.000 kg and 2x 2.30, 2x 2.30 EL, 2x 2.45 EL</i>	1 Satz 1 set	2.30 HD Evolution 2.35 HD Evolution 2.40 HD Multi XL 2.40 HD Multi XLT	



Das Kompetenzzentrum in Sachen Hebetchnik

ALLES

Änderungen von technischen Beschreibungen, Konstruktionen, Ausstattungen und Abbildungen bleiben ausdrücklich vorbehalten. Druckfehler und Farbabweichungen nicht ausgeschlossen.
Stand 03/2011. Technical descriptions and images are subject to change without prior notice. We can not be held responsible for printing errors and colour variations.



www.consul-gmbh.com

**was man zum Heben braucht!
ALL you need for lifting!**

**Innovation
aus
Deutschland**

Consul Werkstattausrüstung GmbH
Daimlerstr. 1 | 58553 Halver
Fon +49 (0)2353 7009-0
Fax +49 (0)2353 12515
E-Mail info@consul-gmbh.com